

Посібник зі встановлення та користування



UA

Етикетка з
QR-кодом

ВАЖЛИВА ІНФОРМАЦІЯ ПРО БЕЗПЕКУ:

Прочитайте цю інструкцію, перш ніж намагатися встановити або використовувати цей електричний камін. Завжди дотримуйтесь попереджень та інструкцій з техніки безпеки, які містяться в цьому посібнику та розміщені на приладі, щоб запобігти травмам або пошкодженню майна.

Продукт відповідає необхідним стандартам безпеки продукту, електромагнітної сумісності та екологічності. Цей продукт повністю сумісний із LVD, EMC. Директиви RoHS та EcoDesign.

UK
CA CE

UA: Цей продукт підходить лише для добре ізольованих приміщень або непостійного використання.

Dimplex®

МОНТАЖНИК: ЗАЛИШТЕ ЦЮ ІНСТРУКЦІЮ З ПРИЛАДОМ.
СПОЖИВАЧ: ЗБЕРІГАЙТЕ ЦЕЙ ПОСІБНИК ДЛЯ ДОВІДКУ В
МАЙБУТНЬОМУ

Зміст

Ласкаво просимо	3
⚠ ВАЖЛИВІ ІНСТРУКЦІЇ	4
Технічні характеристики	6
Електричні Вимоги	6
Технічна Інформація	6
Розміри Продукту	6
Вміст упаковки	7
Додаткові аксесуари	8
Монтаж	9
Розміщення	9
Інструкції з монтажу	10
Електромонтаж	12
Від'єднання обладнання нагрівача	13
Монтаж дзеркального скла	14
Оформлення наповнення	15
Монтаж переднього скла	16
Керування	17
Загальне керування	17
Сенсорна панель керування	17
Віддалене керування	17
Додаток	17
Технічне обслуговування	20
Заміна батарейки пульта дистанційного керування	20
Очищення	20
Обслуговування	20
Усунення несправностей	21

Ласкаво просимо

НОМЕР МОДЕЛІ ТА СЕРІЙНИЙ НОМЕР

Будь ласка, запишіть номер моделі та серійний номер для подальшого використання.

Модель _____

Серійний Номер _____

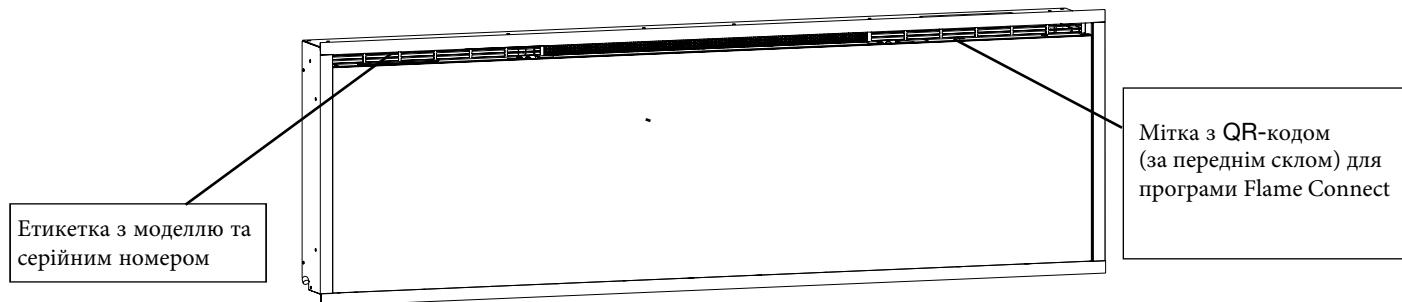

Етикетка з моделлю та
серійним номером

Мітка з QR-кодом
(за переднім склом) для
програми Flame Connect

ЗБЕРЕЖІТЬ ЦІ ІНСТРУКЦІЇ

ВАЖЛИВІ ІНСТРУКЦІЇ

ОБЕРЕЖНО: НЕДОТРИМАННЯ ЦИХ ІНСТРУКЦІЙ МОЖЕ ПРИЗВЕСТИ ТРАВМУ ТА/АБО ПОШКОДЖЕННЯ ТА МОЖЕ АНУЛЮВАТИ ВАШУ ГАРАНТІЮ

Важливі поради щодо безпеки

Користуючись електричними приладами, завжди слід дотримуватися основних запобіжних заходів, щоб зменшити ризик пожежі, ураження електричним струмом і травмування людей, зокрема:

- Якщо прилад пошкоджений, проконсультуйтеся з постачальником перед установкою та експлуатацією.
- Не використовуйте на вулиці.
- Не використовуйте в безпосередній близькості від ванни, душу або басейну.
- Не розташовуйте прилад безпосередньо під стаціонарною розеткою або з'єднувальною коробкою.

УВАГА: Цей обігрівач не можна використовувати для будь-яких інших цілей, окрім звичайних побутових потреб у країні, де він був придбаний у визнаного комерційного продавця..

Не використовуйте цей обігрівач, якщо він впав

Не використовуйте, якщо є видимі ознаки пошкодження нагрівача.

Використовуйте цей обігрівач на горизонтальній і стійкій поверхні або закріпіть його на стіні, якщо це можливо.

Дітей віком до 3 років слід тримати подалі, якщо вони не знаходяться під постійним наглядом. Діти віком від 3 років до 8 років повинні вмикати/вимикати прилад лише за умови, що він був розміщений або встановлений у призначеному для нього нормальному робочому положенні та перебував під наглядом або проінструктований щодо безпечного використання приладу та розуміння небезпек. Дітям віком від 3 років до 8 років забороняється вмикати, регулювати та чистити прилад або виконувати технічне обслуговування.

ЗАСТЕРЕЖЕННЯ : деякі частини цього виробу можуть бути дуже гарячими та викликати опіки. Особливу увагу слід приділяти місцям, де присутні діти та незахищені люди.

Цим пристроєм можуть користуватися діти віком від 8 років і особи з обмеженими фізичними, сенсорними чи розумовими здібностями або без досвіду та знань, якщо вони перебувають під наглядом або отримали інструкції щодо безпечного використання приладу та розуміють небезпеку. залучений. Діти не повинні гратися з пристроєм. Чищення та технічне обслуговування не повинні виконуватися дітьми без нагляду.

УВАГА: Не використовуйте цей обігрівач у невеликих кімнатах, якщо в них проживають люди, які не можуть самостійно залишити кімнату, якщо не забезпечено постійний нагляд.

УВАГА: Щоб уникнути перегріву, не накривайте прилад. Не кладіть на прилад предмети чи одяг, а також не перешкоджайте циркуляції повітря навколо приладу, наприклад, завісами чи меблями, оскільки це може призвести до перегріву та пожежі.

На приладі є попередження «Не накривати»



УВАГА: Щоб зменшити ризик пожежі, тримайте текстиль, штори чи будь-який інший легкозаймистий матеріал на відстані не менше 1 метра від виходу повітря.

УВАГА: Щоб уникнути небезпеки через ненавмисне скидання термозапобіжника, цей прилад не можна живити через зовнішній комутаційний пристрій, наприклад таймер, або підключати до ланцюга, який регулярно вмикається та вимикається електричною мережею..

⚠ ВАЖЛИВІ ІНСТРУКЦІЇ

ПОПЕРЕДЖЕННЯ: ЗБЕРІГАЙТЕ БАТАРЕЙКИ В НЕДОСТУПНОМУ МІСЦІ ДЛЯ ДІТЕЙ

- Ковтання може призвести до серйозної травми всього за 2 години або смерті через хімічні опіки та потенційну перфорацію стравоходу.
- Якщо ви вважаєте, що батарейки могли проковтнути або помістити в будь-яку частину тіла, негайно зверніться до лікаря
- Огляньте пристрої та переконайтеся, що батарейний відсік правильно закріплено, напр. що гвинт або інший механічний кріпильний елемент затягнутий. Не використовуйте, якщо відділення не захищене.
- Утилізуйте використані батарейки негайно та безпечно. Розряджені батареї все ще можуть бути небезпечними.

ЗАСТЕРЕЖЕННЯ: Явних симптомів немає

На жаль, не видно, коли кнопкова або монетна батарея застрягла в стравоході (харчовій трубці) дитини.

Специфічних симптомів з цим немає. Дитина може:

- кашель, блювотний рефлекс або багато слиновиділення;
- здається, у вас розлад шлунку або вірус;
- слабкий на вигляд;
- вказують на горло чи живіт;
- мають біль у животі, грудях або горлі;
- втомлений або млявий на вигляд;
- бути тихішими або чіпкішими, ніж зазвичай, або іншим чином «не самі по собі»
- втрачають апетит або мають знижений апетит; та
- не хоче їсти тверду їжу/не може їсти тверду їжу.

Ці симптоми змінюються або коливаються, при цьому біль посилюється, а потім вщухає.

Специфічним симптомом проковтування кнопкової та монетної батарейки є блювота свіжою (яскраво-червоною) кров'ю. Якщо дитина це робить, негайно зверніться за медичною допомогою

- Відсутність чітких симптомів — це те, чому важливо бути пильним з «плоскими» або запасними кнопковими або монетними батарейками вдома та продуктами, які їх містять.



Крім того, згідно з вищевказаним положенням, Dimplex надає клієнтам і відповідальним особам можливість повідомляти про вразливість платформи. Політика розкриття вразливостей доступна тут: <https://www.glendimplex.com/en-ie/responsible-vulnerability-policy>



Щоб переглянути політику розкриття вразливостей Glen Dimplex, відскануйте цей QR-код

Технічні Характеристики

Електричні Вимоги

⚠ УВАГА: Конструкція та проводка мають відповідати місцевим будівельним нормам та іншим чинним нормам, щоб зменшити ризик пожежі, ураження електричним струмом і травмування людей.

⚠ УВАГА: Щоб зменшити ризик пожежі, ураження електричним струмом або травмування людей, завжди звертайтеся до кваліфікованого електрика.

! ПРИМІТКА: Потрібне спеціальне електричне коло на 13 А з належним запобіжником, розраховане на відповідну напругу (230-240 В). Ізоляційний вимикач також повинен бути вбудований у випадках, коли вилка продукту недоступна після встановлення.

Технічна Інформація

Напруга : 230-240В~50Гц

Потужність обігріву 230В 240В

Номінальна тепловіддача	P_{Nom}	1.8	-	1.9	кВт
-------------------------	-----------	-----	---	-----	-----

Мінімальна тепловіддача	P_{min}	0.9	-	0.9	кВт
-------------------------	-----------	-----	---	-----	-----

Максимальна безперервна потужність тепла	$P_{max,c}$	1.8	-	1.9	кВт
--	-------------	-----	---	-----	-----

Додаткове споживання електроенергії

У режимі очікування	eI_{SB}	0.5	-	0.5	Вт
---------------------	-----------	-----	---	-----	----

Розміри Продукту

Малюнок 1



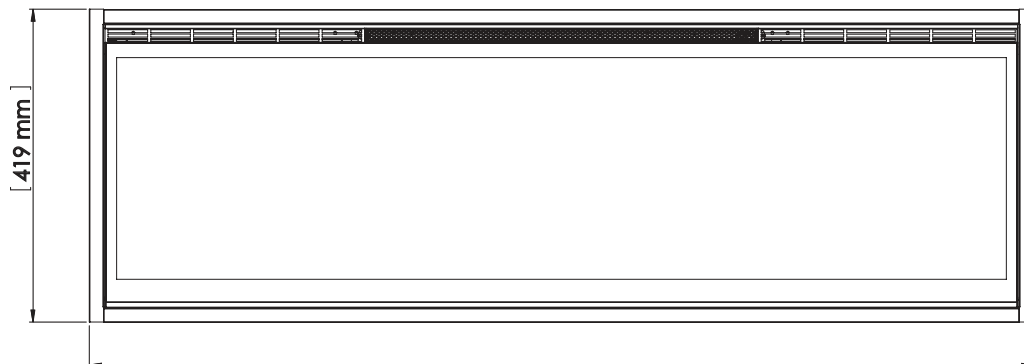
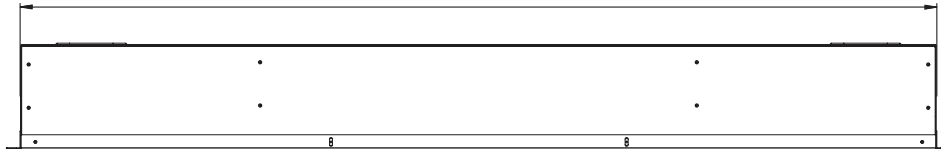

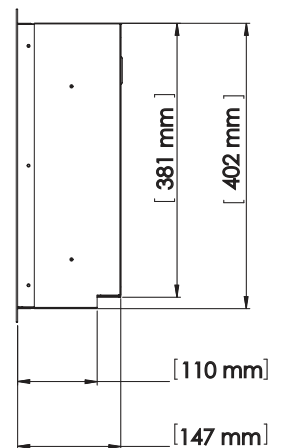

EVO1200 model 1278 mm
EVO1500 model 1532 mm
EVO1800 model 1887 mm
EVO2500 model 2548 mm



EVO1200 model 1306 mm
EVO1500 model 1560 mm
EVO1800 model 1941 mm
EVO2500 model 2576 mm

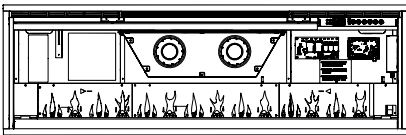
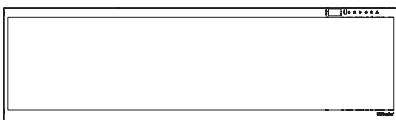
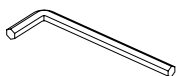

Вміст Упаковки

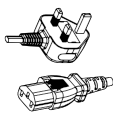
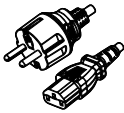
Зображення	Опис	Кількість			
		EVO1200	EVO1500	EVO1800	EVO2500
	Пульт ДК	1	1	1	1
	Керамічні дрова	8	10	12	16
	Кристали скла	~2.6 lb ~1.2 kg	~3.3 lb ~1.5 kg	~3.9 lb ~1.8 kg	~5.2 lb ~2.4 kg
	Топка	1	1	1	1
	Переднє скло	1	1	1	1
	Шестигранний ключ 7.4×10	1	1	1	1
	Чорні гвинти (M4×10, шестигранна головка)	2	2	4	4
	Кришки гвинтів	2	2	4	4
	Дзеркальне скло	1	1	1	1
	Шнур живлення Великобританії	1	1	1	1
	Шнур живлення ЄС	1	1	1	1

Вміст Упаковки

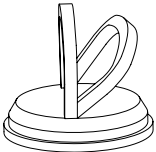
Зображення	Опис	Кількість			
		EVO1200	EVO1500	EVO1800	EVO2500
	Посібник користувача та встановлення	1	1	1	1
 <i>Не викидайте присоску після встановлення. Зберігайте її, оскільки це буде корисним для підтримання під час обслуговування пристрою.</i>	Присоска	0	1	1	1
	Шурупи по дереву 38.1 mm	4	4	4	4
	Бульбашковий рівень	1	1	1	1

*Вміст упаковки може змінюватися

Додаткові аксесуари

Опис	Номер Моделі		
	EVO1200	EVO1500	EVO1800
Ignite Evolve Дубові Дрова	500003877	500003878	500003879

* Будь ласка, зверніться до місцевого дилера *Dimplex*, щоб отримати запити.

Розміщення

- ! **ПРИМІТКА:** Рекомендується, щоб нижня частина пристрою була встановлена на висоті від 127 мм до 1016 мм від землі, щоб підтримувати оптимальний кут огляду полум'я.
- ! **УВАГА:** Верх каміна повинен бути встановлений на висоті не менше 610 мм від стелі.
- ! Камін повинен бути встановлений на висоті не менше 127 мм від землі.

Wi-Fi

Для встановлення, де використовується додаток Flame Connect, переконайтеся, що камін знаходиться в зоні дії мережі Wi-Fi.

Рекомендації щодо встановлення нависаючих об'єктів

Для об'єктів, чутливих до температури, таких як телевизор, камінна полиця чи твори мистецтва, завжди дотримуйтеся рекомендацій виробника щодо встановлення над обігрівачем.

Малюнок 2 надає рекомендації щодо зазору звису для каміна. Ділянки над каміном позначаються наступним чином:

- Світло-сіра (■) піддається впливу температур вище 65°C.
- Темно-сіра (■) піддається впливу температур вище 40°C.
- Порожня (□) піддається впливу температур нижче 40°C.

Малюнок 2

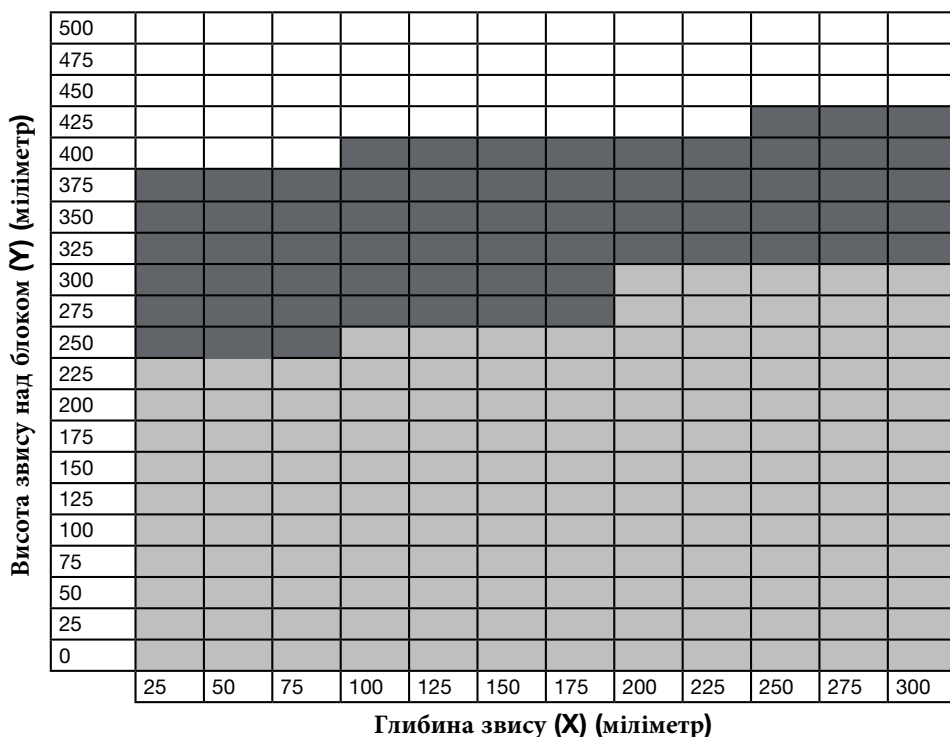

Інструкції з монтажу

! ПРИМІТКА: Для установки потрібні дві людини.

1. Камін встановлюється врізно. (рамка 51 мм × 153 мм). Підготуйте стіну з рамним отвором, дотримуючись розмірів, наведених на **Малюнок 3**

⚠ ЗАСТЕРЕЖЕННЯ: Декоративний оздоблювальний матеріал (наприклад, цегла) повинен бути обмежений виступом 13 мм, щоб забезпечити достатній відтік нагрітого повітря з зони топки.

⚠ ЗАСТЕРЕЖЕННЯ: Цей камін НЕ є несучим. Переконайтеся, що отвір для каміна обрамлений таким чином, щоб вага будівельних матеріалів не створювала тиску на верхню частину каміна.

Малюнок 3

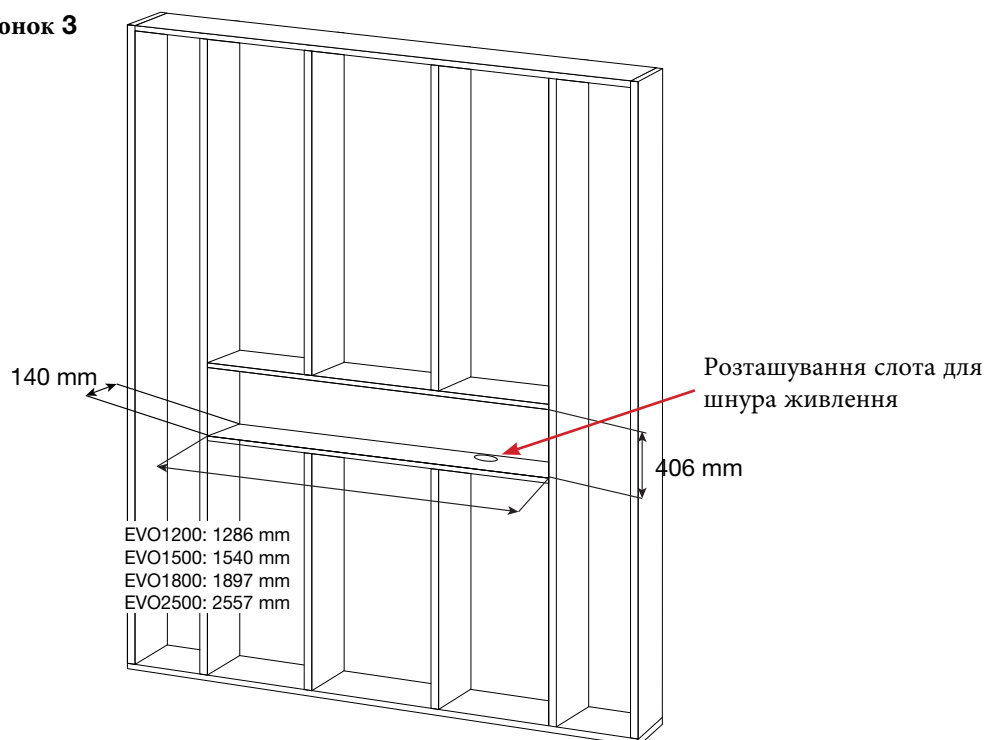

! ПРИМІТКА: Шнур живлення розташований з правого боку внизу топки.

2. Створіть проріз в каркасі, щоб дозволити прокласти шнур живлення до цього місця.
3. Якщо необхідна установка без обшивки, зніміть заводську обшивку, відкрутивши гвинти, які її кріплять.
4. Підніміть топку в отвір у рамі за ручки на задній частині каміна.
5. За допомогою бульбашкового рівня (в комплекті) переконайтеся, що камін знаходиться на рівні рами. Відрегулюйте за потреби.

Монтаж

Відстань від правого боку до шнура живлення:

EVO1200, EVO1500, EVO1800

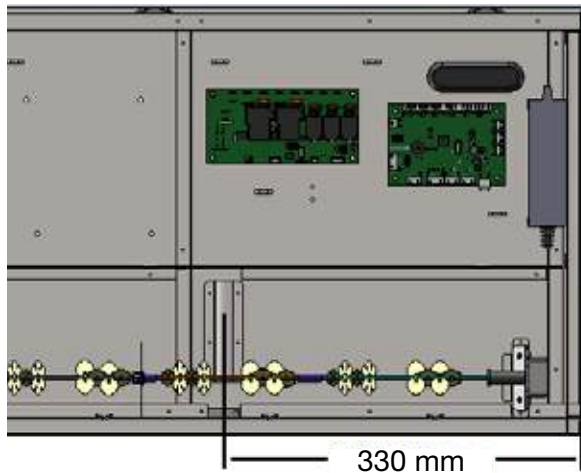

EVO2500

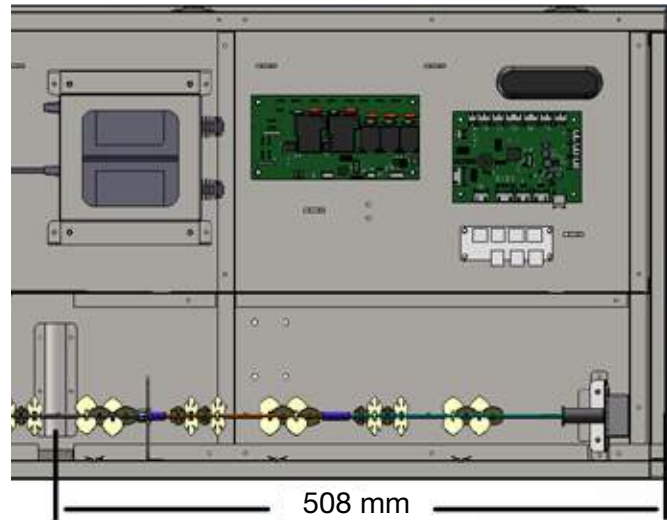

6. Вкрутіть чотири гвинти кріплення, що входять у комплект, через чотири отвори кріплення, розташовані на внутрішній поверхні корпусу каміна, у стінні шпильки. (Малюнок 4)
7. Виконайте електричне підключення відповідно до інструкцій у розділі «Електромонтаж» (стор. 12).
8. Завершіть установку, дотримуючись інструкцій у наступних розділах: Встановлення дзеркального скла (стор. 14), Оформлення наповнення (стор. 15), Встановлення переднього скла.

! ПРИМІТКА: Встановіть топку врівень з навколишньою стіною/рамою. Лицьова сторона топки не повинна бути втоплена. Будь-який звис над навколишнім каркасом може призвести до несправності обігрівача.

Малюнок 4

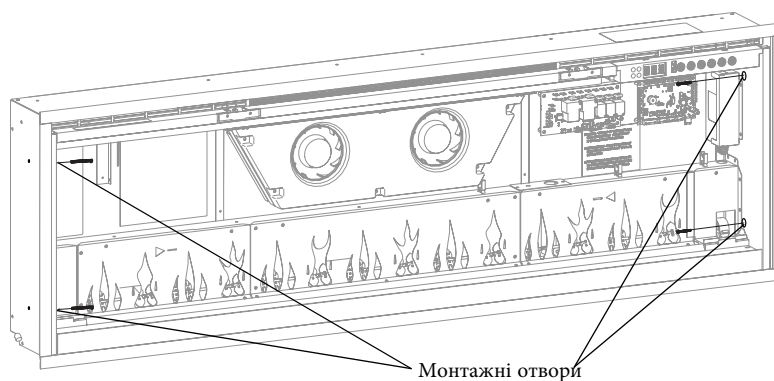

Монтаж

Електромонтаж

⚠ УВАГА:

Встановлення електричного каміна має відповідати застосовним місцевим і/або національним електричним нормам і вимогам комунального підприємства.

Використовуйте відповідний шнур відповідно до місцевих і національних електричних норм щодо номінального споживання електроенергії.

- ⚠ **ЗАСТЕРЕЖЕННЯ:** Потрібне спеціальне електричне коло на 13 А з належним запобіжником, розраховане на відповідну напругу (230-240 В). Ізоляційний вимикач також повинен бути вбудований у випадках, коли вилка продукту недоступна після встановлення.

Монтаж шнура живлення

- ! **ПРИМІТКА:** У комплекті з каміном постачаються два шнури живлення (опція ЄС або Великобританія).

Встановіть відповідний кабель живлення, якщо на пристрої встановлено невідповідний комплект.

- ⚠ **УВАГА:** Цей обігрівач не призначений для використання з подовжувачем. Вставте кабель живлення безпосередньо у відповідну заземлену розетку.

Малюнок 5

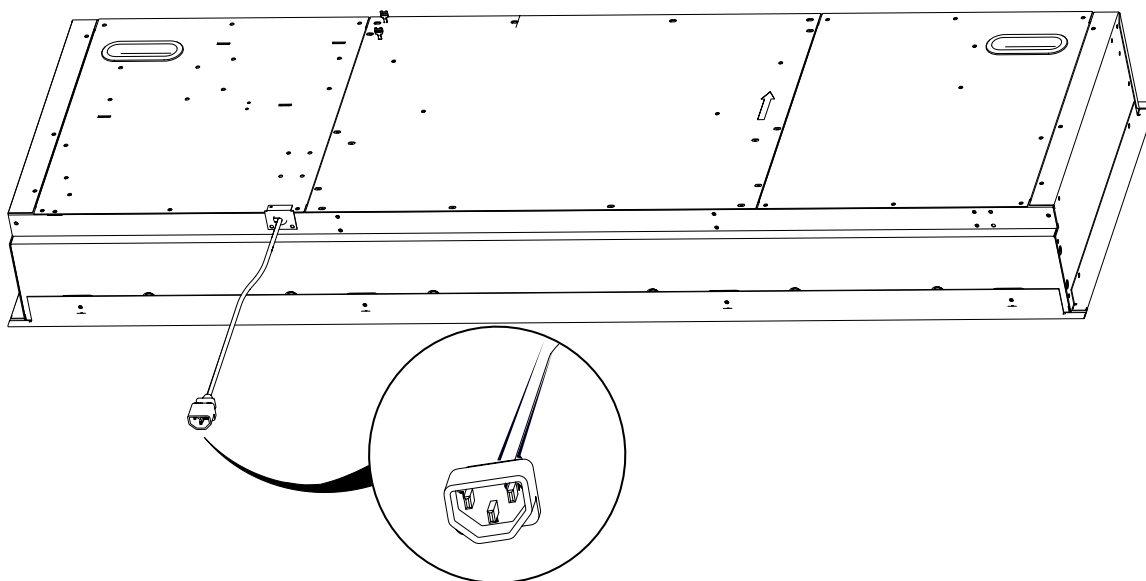

Малюнок 6

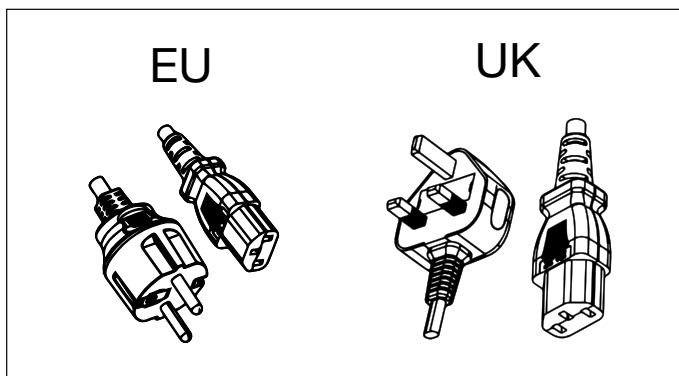

Від'єднання обладнання нагрівача

Камінний нагрівач можна остаточно вимкнути, знявши електронну перемичку на платі управління.

! ПРИМІТКА: Відключення апаратного забезпечення обігрівача назавжди вимкне обігрівач і вентилятор. Дотримуйтеся цих інструкцій лише тоді, коли необхідна установка без опалення. Тимчасове відключення обігрівача можна здійснити за допомогою сенсорної панелі керування. Інструкції див. у розділі «Вимкнення тепла» в розділі «Експлуатація» (стор. 18)..

Щоб остаточно відключити нагрівач і вентилятор:

1. Знайдіть плату керування. Розташування перемички для від'єднання обладнання нагрівача позначено "HEAT". (Малюнок 7)
2. Витягніть перемичку відключення нагрівача. (Малюнок 8)

Малюнок 7

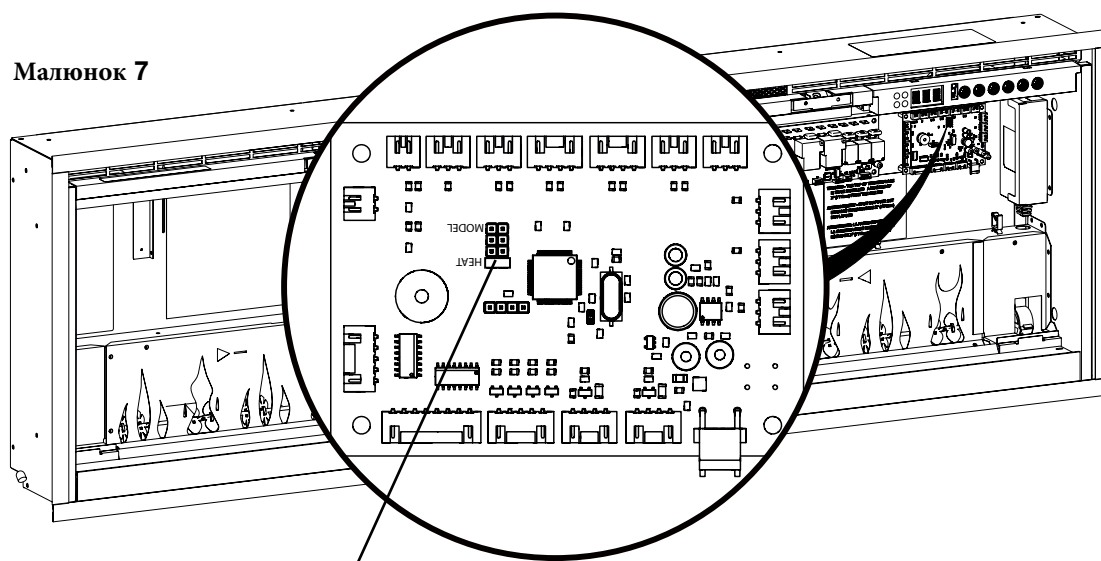

Перемичка/з'єднувач для від'єднання обладнання нагрівача

Малюнок 8



Монтаж дзеркального скла

1. Знайдіть і викрутіть гвинти, що тримають кріплення дзеркального скла, у верхній частині каміну, і відкладіть кріплення та гвинти вбік. (Малюнок 9)
 2. Вийміть присоску з внутрішньої порожнини пристрою (не входить до комплекту пристроїв **EVO1200**).
 3. Переконайтеся, що тильна сторона скла чиста та вільна від часток і відбитків пальців.
 4. Закріпіть присоску на дзеркальному склі зі сторони, що відбиває
 5. Підніміть дзеркальне скло та помістіть його в пази на дні з обох боків пристрою.
 6. Поставте дзеркальне скло у вертикальне положення.
 7. Закріпіть кріплення дзеркального скла, щоб утримувати скло на місці, використовуючи попередньо зняті гвинти.
- ⚠ ЗАСТЕРЕЖЕННЯ:** Переконайтеся, що дзеркальне скло не нахилилось вперед під час встановлення кріплення дзеркального скла.
8. Зніміть присоску та очистіть скло від відбитків пальців або сміття неабразивним засобом для чищення скла.
- ! ПРИМІТКА:** Не викидайте присоску! Зберігайте її в надійному місці, оскільки вона може знадобитися для технічного обслуговування цього каміна.

Малюнок 9

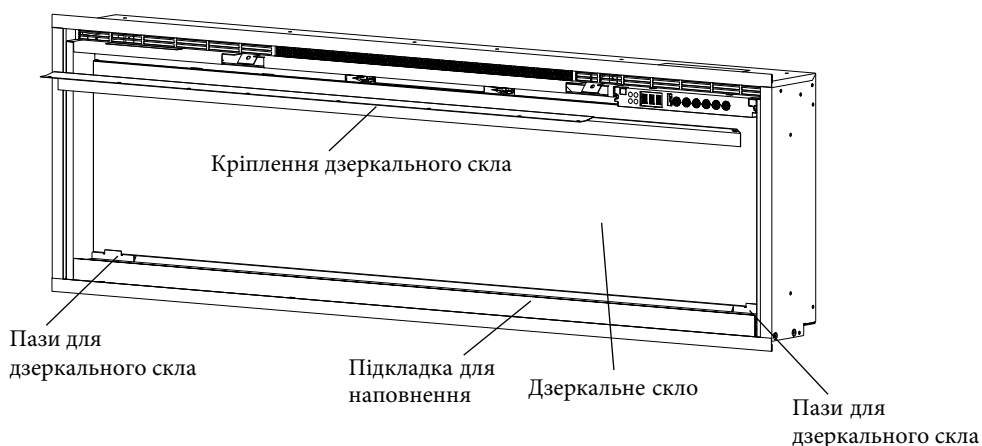

Оформлення наповнення

Щоб отримати найкращі результати під час використання наповнення, що входить у комплект, дотримуйтеся наведених нижче інструкцій.

Наповнення Кристали скла та Керамічні дрова

! ПРИМІТКА: Дрова крихкі. Переконайтеся, що дрова надійно закріплені, коли розміщуєте їх на підкладку, і тримайте м'яку поверхню під каміном під час встановлення.

1. Змішайте кристали скла різних кольорів у пакеті чи коробці на ваш вибір.

1. Рівномірно розподіліть скло на підкладці. **(Малюнок 10)**

2. Покладіть дрова зверху за бажанням. Приклади показані на зображеннях нижче. **(Малюнок 11, 12, 13)**

Малюнок 10

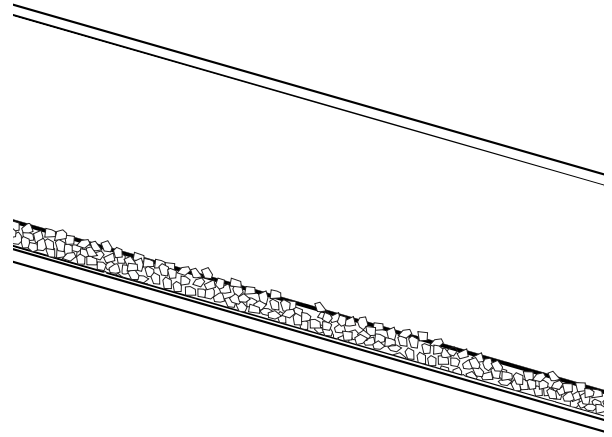

Можливе використання нестандартного наповнення для прикраси вашої топки. Нестандартне наповнення має легко вставлятися, не дряпаючи скло та не викривляючи підкладку, і не повинен складатися з піску чи рідини, які можуть перешкоджати безпеці топки.

Малюнок 11



Малюнок 12



Малюнок 13



Монтаж Переднього Скла

- ! ПРИМІТКА:** Встановіть переднє скло перед увімкненням каміна. Якщо пристрій увімкнено до встановлення скла, для активації сенсорної панелі керування буде потрібно повне скидання живлення.
1. Переконайтеся, що дзеркальне скло та внутрішня сторона переднього скла чисті та вільні від часток і відбитків пальців.
 2. Закріпіть присоску (якщо є) на зовнішній стороні переднього скла.
 3. Підніміть переднє скло й обережно вставте у виступ в нижній частині топки.
 4. Підніміть скло у вертикальне положення.
 5. Закріпіть переднє скло за допомогою гвинтів і шестигранного ключа з комплекту.
- ⚠ ЗАСТЕРЕЖЕННЯ:** Переконайтеся, що переднє скло не нахилилось вперед під час встановлення гвинтів.
6. Встановіть заглушки гвинтів, помістивши виступи кришки гвинтів між сторонами переднього скляного кронштейна. (Малюнок 15)
- ! ПРИМІТКА:** Не викидайте присоску та шестигранний ключ! Зберігайте їх у надійному місці, оскільки вони можуть знадобитися для обслуговування цього каміна.

Малюнок 14

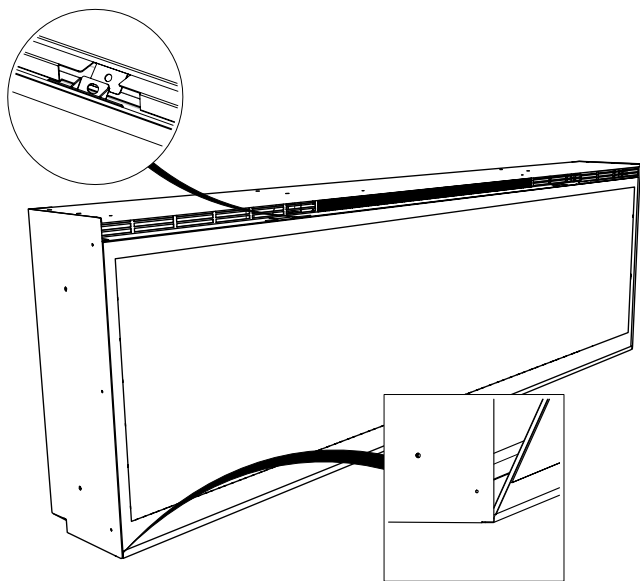

Малюнок 15

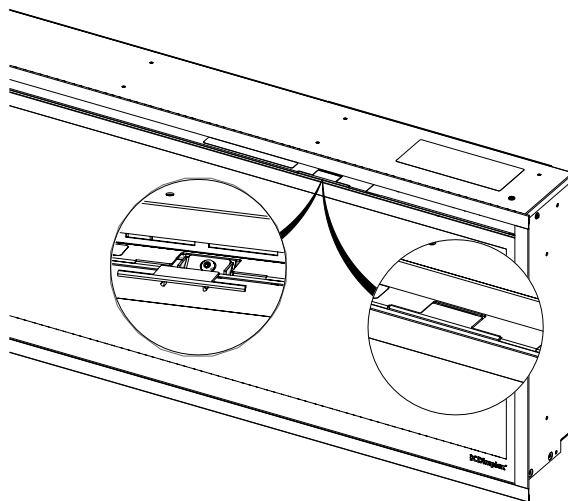

Керування

Головне Керування

УВАГА: Цю електричну топку необхідно правильно встановити перед використанням.

Ця топка працює за технологією ComfortSaver™, яка автоматично регулює швидкість вентилятора та потужність нагрівача, щоб безпечно та точно відповідати вимогам приміщення на основі налаштувань термостата. Обігрівач працює таким чином, що коли кімната досягає встановленого значення, вентилятор і обігрівач постійно працюватимуть на низькому рівні, щоб підтримувати бажану кімнатну температуру. Якщо температура в кімнаті значно підвищиться, обігрівач вимкнеться і періодично вмикатиметься для циркуляції повітря навколо пристрою, доки температура в кімнаті не знизиться й не вимагатиме відключення обігрівача знову.

ПРИМІТКА: Елемент зберігає тепло після відключення. Коли обігрів вимкнено, є 2-хвилинний період охолодження, перш ніж вентилятор повністю вимкнеться.

ПРИМІТКА: Після відключення електроенергії камін збереже попередні налаштування.

Сенсорна Панель Керування

Сенсорна панель керування розташована у верхній правій частині каміна.
(Малюнок 16)

Віддалене Керування

Камін поставляється з багатофункціональним ІЧ-пультом. (Малюнок 17)

ПРИМІТКА. Для правильної роботи пульт дистанційного керування має бути спрямований на передню частину пристрою.

Додаток

Каміном можна керувати за допомогою програми Flame Connect для мобільних пристроїв. Щоб отримати актуальну інформацію про програму, відвідайте сторінку www.dimplex.com/fcapp



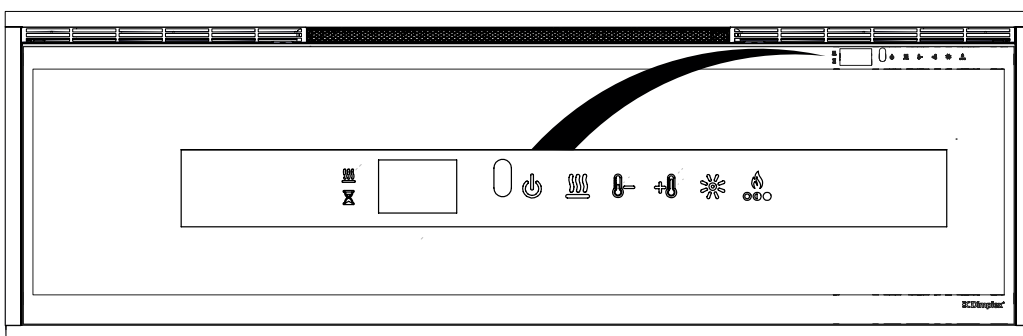



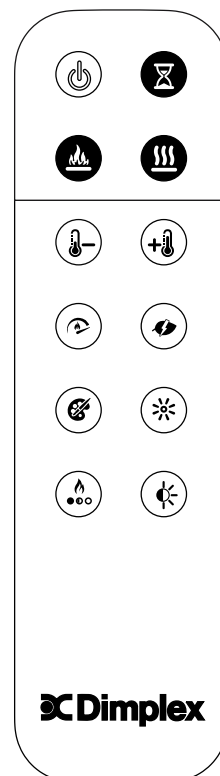

















Малюнок 16













Малюнок 17



Керування

	Режим очікування	Натисніть  , щоб увімкнути пристрій або перевести його в режим очікування. Коли пристрій знову ввімкнеться, він збереже попередні налаштування.
	Ефект полум'я	Натисніть  , щоб увімкнути або вимкнути ефект полум'я та підсвічування.
	Обігрів	Натисніть  щоб увімкнути або вимкнути обігрів. Камін подасть звуковий сигнал один раз і згасне. Після активації значок  залишиться на дисплеї. Камін може працювати в режимі лише тепла, вимкнувши полум'я та колірні ефекти.
	Блокування обігріву	Натисніть і утримуйте  та  одночасно протягом 3 секунд, щоб вимкнути або увімкнути обігрів. Цю дію необхідно виконати на прихованих сенсорних елементах управління. Коли обігрів вимкнено і якщо натиснуто  +  чи  , --- з'явиться на дисплеї.
	Підвищити температуру	Натисніть  щоб збільшити температуру.
	Знизити температуру	Натисніть  щоб знизити температуру.
	Температурна шкала (°C ↔ °F)	Температуру можна встановити від 7°C до 30°C (від 45°F до 86°F). Після налаштування температури встановлена температура блимає протягом 2 секунд, потім на короткий час відображається кімнатна температура.
	Швидкість полум'я	Натисніть  кілька разів, щоб перейти до 5 різних швидкостей полум'я.
	Режим обігріву	Натисніть  кілька разів, щоб перейти до 4 різних режимів обігріву: Нормальний: Елемент автоматично налаштовується для досягнення та підтримки встановленої температури. Heat Boost: Елемент працюватиме на максимальній потужності протягом 20 хвилин, потім повертається до звичайного режиму обігріву. Есо: елемент працюватиме на зниженій потужності для економії енергії. Вентилятор: елемент вимкнеться, і працюватиме лише вентилятор.
	Колірні теми	Натискайте  кілька разів, щоб перейти до 8 різних настроїв, які є різними варіантами кольорів для освітлення наповнення. 1 - білий 2 - Синій 3 - фіолетовий 4 - Червоний 5 - Зелений 6 - Призма — цикли медіа через кольори 7 - Калейдоскоп — медіа та акценти змінюють кольори з різною швидкістю 8 - Опівнічний режим — медіа вимкнено Натисніть і утримуйте  , щоб увімкнути або вимкнути медіа-підсвічування.
	Колір на вибір	Оберіть підсвічування на власний смак. У режимах «Призма» або «Калейдоскоп» (див. «Теми») натисніть  , коли відображається потрібний колір, щоб зупинити цикл на цьому кольорі. Натисніть  знову, щоб відновити колірний цикл.

Керування

	Яскравість	Натискайте  кілька разів, щоб переключатися між режимами яскравості та мерехтіння. Суцільна H - висока яскравість Суцільний L – низька яскравість Цикл H – Висока яскравість із мерехтливими медіа та акцентними лампами Цикл L – Низька яскравість із мерехтливими медіа та акцентними лампами
	Колір полум'я	Натисніть  кілька разів, щоб перейти до 7 різних тем полум'я: 1 - Основа з помаранчевими та синіми акцентами 2 - Основа з помаранчевими акцентами 3 - Основа з синіми акцентами 4 - Синій 5 - Помаранчевий 6 - Основа 7 - Помаранчевий і синій
	Датчик освітленості	Натисніть,  щоб увімкнути або вимкнути датчик зовнішнього освітлення. Датчик навколишнього освітлення автоматично регулює яскравість вогнів каміна залежно від навколишнього освітлення в кімнаті.
	Таймер	Натискайте  кілька разів, доки не відобразиться бажана кількість годин таймера. Коли ця функція активна, камін вимкнеться через заданий час. Таймер можна встановити від 30 хвилин (на дисплеї відобразатиметься .5) до 8 годин з інтервалом у 30 хвилин. Щоб вимкнути таймер, натисніть  кілька разів, доки на дисплеї не з'явиться 0. Коли таймер активний, натисніть кнопку таймера, щоб побачити час, що залишився.
	Скидання налаштувань	Натисніть і утримуйте  та  одночасно протягом 3 секунд, щоб скинути всі налаштування до заводських налаштувань. Ця дія також від'єднає пристрій від мережі Wi-Fi, якщо він підключений. Цю дію необхідно виконати на прихованих сенсорних елементах управління.

Заміна батарейки пульта дистанційного керування

1. Зніміть кришку батарейки пульта ДК за допомогою хрестової викрутки.
2. Правильно встановіть 3-вольтову батарейку (CR2032 або аналогічну) у тримач батарейки стороною + догори.
3. Закріпіть кришку батарейки, використовуючи попередньо знятий гвинт.



Батарейки необхідно переробити або утилізувати належним чином. Зверніться до місцевих органів влади чи роздрібного продавця, щоб отримати поради щодо переробки у вашому регіоні.

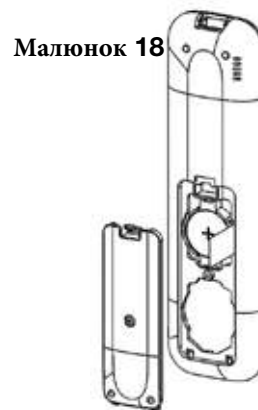

⚠ УВАГА: Від'єднайте живлення та дайте нагрівачу охолонути перед будь-яким обслуговуванням або очищенням, щоб зменшити ризик пожежі, ураження електричним струмом або травмування людей.

Очищення

Чистка дзеркального скла

Дзеркальне скло очищається на заводі під час комплектування. Під час завантаження, встановлення, транспортування тощо, дзеркальне скло може накопичувати частинки пилу; їх можна видалити, злегка протерши пил чистою сухою тканиною.

Щоб видалити відбитки пальців або інші сліди, дзеркальне скло можна очистити вологою ганчіркою. Дзеркальне скло слід повністю висушити тканиною без ворсу, щоб уникнути плям води. Щоб запобігти подряпинам, не використовуйте абразивні засоби для чищення.

Очищення поверхні каміна



Для очищення пофарбованих поверхонь каміна використовуйте тільки вологу тканину. Не використовуйте абразивні чистячі засоби.

Камін не можна використовувати, якщо на ньому або в ньому накопичується пил або бруд, оскільки це може призвести до накопичення тепла та можливого пошкодження. З цієї причини обігрівач необхідно перевіряти регулярно, залежно від умов і з мінімальними інтервалами в рік.

Обслуговування

Крім встановлення та очищення, описаних у цьому посібнику, будь-яке інше обслуговування повинен виконувати авторизований представник сервісного центру.

Усунення Несправностей

Проблема	Дисплей	Причина	Рішення
Камін не включається сенсорною панеллю	N/A	Немає вхідного живлення	Переконайтеся, що пристрій отримує живлення. Перевірте, чи вимикач розетки увімкнено. Переконайтеся, що вимикач мережі увімкнено.
		Переднє скло було встановлено після включення пристрою	Вимкніть живлення (через вимикач або розетку), встановіть переднє скло, перш ніж знову вмикати живлення.
Камін не включається пультом	N/A	Батарейка в пульті дистанційного керування розряджена або встановлена неправильно	Замініть батарейку пульта дистанційного керування. Переконайтеся, що батарею встановлено знаком «+» догори.
Обігрівач не включається	---	Обігрівач відключений	Натисніть і одночасно утримуйте  і  на сенсорній панелі протягом 3 секунд, щоб вимкнути або ввімкнути функцію обігріву.
	H--	Обігрівач вимкнено назавжди	Якщо необхідна установка з нагріванням, встановіть перемичку на головній платі, якщо вона є, або придбайте нову головну плату.
Обігрівач включений, але тепла немає		Нормальна робота — перед запуском обігрівача є 30-ти секундна затримка	Ніяких дій не потрібно.
		Налаштування термостата нижче температури в приміщенні	Збільшіть температуру термостата до температури в приміщенні
Коли пристрій увімкнено, спрацьовує автоматичний вимикач або перегорає запобіжник	N/A	Невідповідний номінальний струм ланцюга	Встановіть пристрій на спеціальний ланцюг мінімум 13 ампер.
Відображається код помилки	Err 1	Активовано відключення температури	Перезапустіть вимикач і зачекайте 5 хвилин, перш ніж знову ввімкнути пристрій. Якщо помилка не зникає, див. інструкцію з обслуговування.
	Err 2	Напруга L1 занадто висока	Якщо помилка не зникає, зверніться до електрика.
	Err 3	Напруга L1 занадто низька	Якщо помилка не зникає, зверніться до електрика.
	Err 4	Струм L1 занадто великий	Якщо помилка не зникає, зверніться до електрика.
	Err 12	Температура навколишнього середовища вище 45°C (113°F)	Ніяких дій не потрібно.
	Err 13	Температура навколишнього середовища нижче 5°C (41°F)	Ніяких дій не потрібно.

Щоб дізнатися більше про усунення несправностей, зверніться до посібника з обслуговування.

ПЕРЕРОБКА



Після закінчення терміну служби електротехнічного виробу його не можна викидати з побутовими відходами. Будь ласка, переробляйте там, де є засоби. Зверніться до місцевих органів влади або роздрібного продавця,  щоб отримати поради щодо переробки у вашому регіоні.

ГАРАНТІЙНІ ЗОБОВ'ЯЗАННЯ

Виробник гарантує відповідність виробу технічним характеристикам при дотриманні власником правил експлуатації, викладених у цій інструкції.

Гарантійний термін експлуатації виробу – _____ місяців з дати продажу. При відсутності відмітки про дату продажу, гарантійний термін обчислюється з дати випуску виробу.

Протягом гарантійного терміну власник має право на безкоштовний ремонт виробу при умові дотримання правил експлуатації, викладених у цій інструкції.

(*). Гарантія не поширюється на:

- на лампи;
- на наповнювачі (муляж дров, акрилові кристали, каміння);
- у випадку Opti-Myst на блок парогенератора, без необхідного профілактичного обслуговування раз у місяць та/або при наявності осаду/накипу/нальоту на ультразвуковій мембрані;
- на інші комплектуючі та монтажні елементи.

Дата продажу: _____ 20____ р.

Організація: _____

Сервісний центр: Україна, м. Київ, вул. Обсерваторна, 13/15, тел. +38 (044) 592-90-50

Дякуємо за покупку!

Країна реєстрації бренду: Ірландія

Країна виробник: Китай

Офіційний сайт в Україні: **dimplex.ua**