

## Інструкція Користувача









Моделі      XHD23L  
                  XHD26L  
                  XHD28L

UA

UA : Цей продукт підходить лише для добре ізольованих приміщень або непостійного використання.



## Зміст

|   |    |
|---|----|
|  Ласкаво просимо .....         | 3  |
|  ВАЖЛИВІ ІНСТРУКЦІЇ .....      | 4  |
|  Технічні характеристики ..... | 6  |
|  Монтаж .....                  | 7  |
|  Робота.....                   | 10 |
|  Обслуговування.....           | 14 |



### ЗБЕРЕЖІТЬ ЦІ ІНСТРУКЦІЇ



Умовні позначення, які використовуються в цьому посібнику:

**! ПРИМІТКА:** Процедури та методики вважаються достатньо важливими, щоб їх відмітити.

**⚠ УВАГА:** Процедури та методи, неуважне дотримання яких призведе до пошкодження обладнання.

**⚡ ПОПЕРЕДЖЕННЯ:** Процедури, запобіжні заходи та прийоми, які, якщо не ретельно дотримуватись, наражають користувача на ризик пожежі, серйозних травм або смерті.

# ЛАСКАВО ПРОСИМО

Дякуємо за придбання електричного каміна Dimplex.

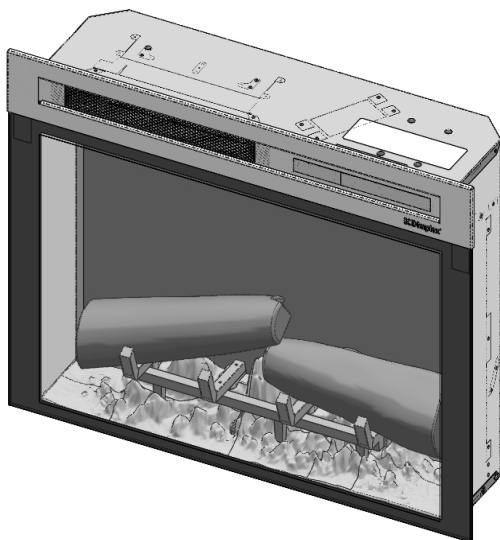



 **УВАГА:** Уважно прочитайте всі інструкції та попередження перед початком встановлення. Недотримання цих інструкцій може призвести до можливого ураження електричним струмом або небезпеки пожежі та призведе до втрати гарантії.



## ВАЖЛИВІ ІНСТРУКЦІЇ

8. Переконайтеся, що меблі, штори або інші горючі матеріали розташовані не ближче ніж 1 метр від приладу.
9. У разі несправності від'єднайте прилад від мережі.
10. Відключайте прилад від мережі, якщо він не потрібен протягом тривалого часу.
11. Незважаючи на те, що цей прилад відповідає стандартам безпеки, ми не рекомендуємо використовувати його на килимах з глибоким ворсом або на довгих килимах.
12. Прилад необхідно розташувати так, щоб була доступна вилка.
13. Якщо шнур живлення пошкоджений, його має замінити виробник, або сервісний агент, або особа з аналогічною кваліфікацією, щоб уникнути небезпеки.
14. Тримайте шнур живлення подалі від передньої частини приладу.

 **ПОПЕРЕДЖЕННЯ:** Щоб уникнути перегріву, не накривайте прилад. Не кладіть на прилад предмети чи одяг, а також не перешкоджайте циркуляції повітря навколо приладу, наприклад,  завісами чи меблями, оскільки це може призвести до перегріву та пожежі.

 **ПОПЕРЕДЖЕННЯ:** Щоб уникнути небезпеки через ненавмисне скидання термозапобіжника, цей прилад не можна живити через зовнішній перемикаючий пристрій, наприклад таймер, або підключати до ланцюга, який регулярно вмикає та вимикає електроживлення.

 **УВАГА:** Деякі частини цього виробу можуть сильно нагріватися та викликати опіки. Особливу увагу слід приділяти місцям, де присутні діти та незахищені люди.

# Технічні характеристики

## Технічна інформація

Моделі No: XHD23L-EU, XHD26L-EU, XHD26L-EU-500H, XHD28L-EU

Потужність Обігріву

**230В 240В**

|                                |           |     |   |     |     |
|--------------------------------|-----------|-----|---|-----|-----|
| Номінальна потужність обігріву | $P_{Nom}$ | 1.3 | - | 1.4 | кВт |
|--------------------------------|-----------|-----|---|-----|-----|

|                                |           |  |   |  |     |
|--------------------------------|-----------|--|---|--|-----|
| Мінімальна потужність обігріву | $P_{min}$ |  | - |  | кВт |
|--------------------------------|-----------|--|---|--|-----|

|                             |             |     |   |     |     |
|-----------------------------|-------------|-----|---|-----|-----|
| Макс.безперервна потужність | $P_{max,c}$ | 1.3 | - | 1.4 | кВт |
|-----------------------------|-------------|-----|---|-----|-----|

Додаткове Споживання Електроенергії

|                     |           |      |   |      |    |
|---------------------|-----------|------|---|------|----|
| В Режимі Очікування | $eI_{SB}$ | 0.35 | - | 0.35 | Вт |
|---------------------|-----------|------|---|------|----|

з електронним контролем кімнатної температури

## Загальне

Обережно розпакуйте обігрівач і збережіть упаковку для можливого використання в майбутньому на випадок переміщення або повернення вогню вашому постачальнику.

Вогонь включає в себе ефект полум'я, який можна використовувати з нагріванням або без нього, так що заспокійливим ефектом можна насолоджуватися в будь-який час року. Використання ефекту полум'я самостійно потребує невеликої кількості електроенергії.

Перед підключенням обігрівача переконайтеся, що напруга живлення відповідає вказаній на нагрівачі.

**Будь ласка, зверніть увагу: якщо використовувати в середовищі, де фоновий шум дуже низький, можна почути звук, який пов'язаний з роботою ефекту полум'я. Це нормально і не повинно викликати занепокоєння.**

## Підключення до електромережі

** ПОПЕРЕДЖЕННЯ: ЦЕЙ ПРИЛАД ПОВИНЕН БУТИ ЗАЗЕМЛЕНИЙ**

Цей нагрівач слід використовувати лише від джерела змінного струму, а напруга, зазначена на нагрівачі, має відповідати напрузі живлення.

Перед увімкненням прочитайте попередження про безпеку та інструкції з експлуатації.

## Розміщення

1. Електричний камін Dimplex не потребує спеціальної вентиляції. Переконайтеся, що під пристроєм є простір для циркуляції повітря та щонайменше 1/2 дюйма позаду нього.

**⚠ УВАГА:** Не встановлюйте камін безпосередньо на килим або подібні поверхні, які можуть перешкоджати потоку повітря.

2. Встановіть пристрій в нішу з такими мінімальними розмірами:

Model XHD28

- A 27" (686 mm) ширина
- B 31-1/8" (587 mm) висота
- C 8" (203 mm) глибина

Model XHD26

- A 24-3/8" (619 mm) ширина
- B 18-1/2" (470 mm) висота
- C 8" (203 mm) глибина

Model XHD23

- A 21-1/2" (548 mm) ширина
- B 20" (508 mm) висота
- C 8" (203 mm) глибина

3. Якщо встановлювати пристрій у існуючому отворі каміна, закрийте усі дірки та вентиляційні отвори без волокнистого ізоляційного матеріалу, щоб запобігти падінню будь-якого сміття з димаря на пристрій. Не встановлюйте в існуючий камін, який схильний до вогкості.

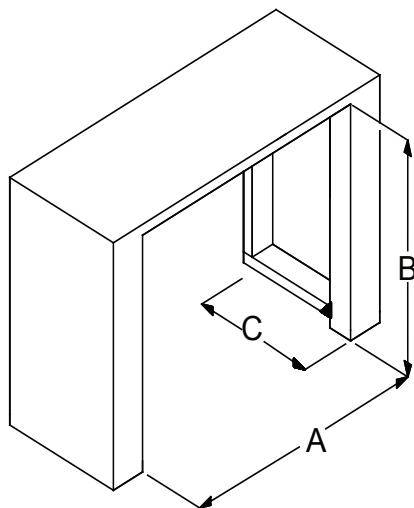

## Встановлення

1. Якщо необхідно, обережно налейте та рівномірно розподіліть наповнення у лоток для наповнення.

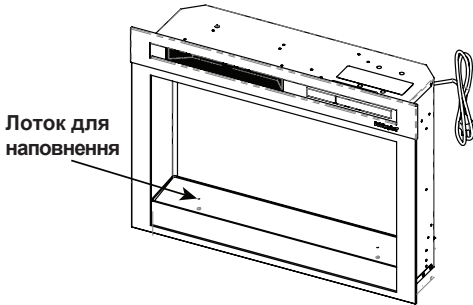

2а. Якщо встановлюється в камін Dimplex, спочатку перевірте, чи є бічні панелі біля верху, як показано нижче. Якщо це так, вирівняйте передню частину топки (без встановленого переднього скла) передньою поверхнею каміна. Встановіть гвинти в передні отвори на внутрішніх поверхнях топки. Гвинт вирівнюється з отвором в каміні, закріплюючи його на місці.

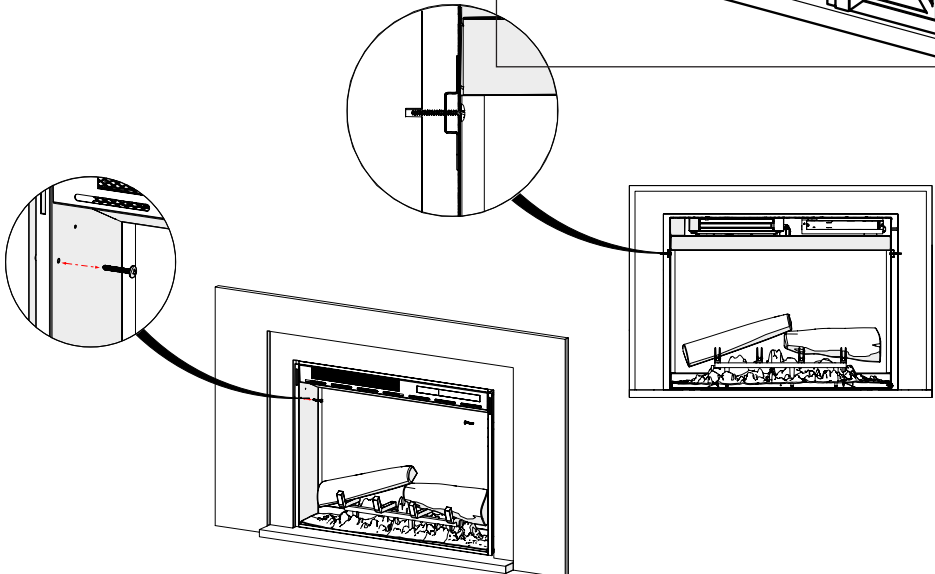
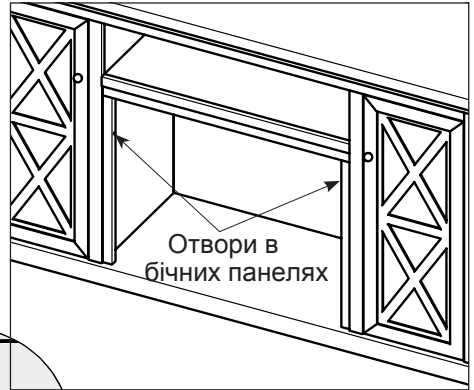

## Монтаж

Якщо на бічних панелях каміна немає отворів, зніміть гвинт із заднього нижнього боку, який є найзручнішим для закріплення, і використовуйте L-кронштейн (додається) для закріплення котла на каміні.

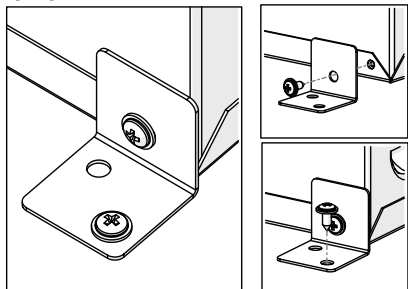

2b. Якщо встановлювати в спеціальний камін або в існуючий отвір, закріпіть топку, вставивши відповідний гвинт через передній або задній отвір на внутрішній стороні топки залежно від того, яке місце розташування є більш підходящим для установки.

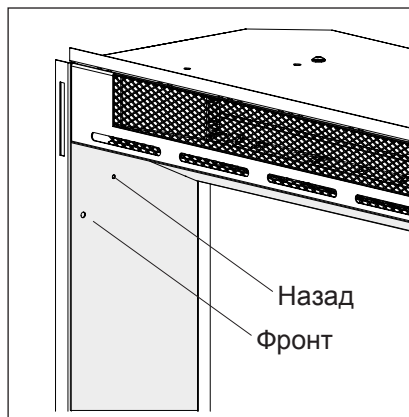

## Інструкції із Заземлення

Цей продукт повинен бути заземлений. У разі його несправності, заземлення забезпечує шлях найменшого опору для електричного струму, щоб зменшити ризик ураження електричним струмом. Цей виріб обладнано шнуром, який має заземлюючий провідник та заземлюючу вилку.

Вилка повинна бути підключена до відповідної розетки, яка правильно встановлена та заземлена відповідно до усіх місцевих правил та розпоряджень.

**⚠ НЕБЕЗПЕКА:** Неправильне підключення провідника, що заземлює обладнання, може призвести до ураження електричним струмом. Попросіть консультації кваліфікованого електрика чи професіонала, якщо у вас виникають сумніви щодо того, чи правильно заземлений продукт. Не змінюйте штепсель, що входить до комплекту постачання, - якщо він не вставлений в розетку, встановіть належний штепсель за допомогою кваліфікованого електрика.

## 🔑 Робота

### Сенсорна панель і пульт дистанційного керування

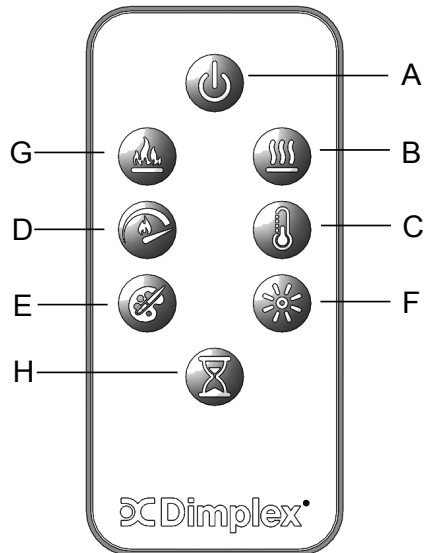
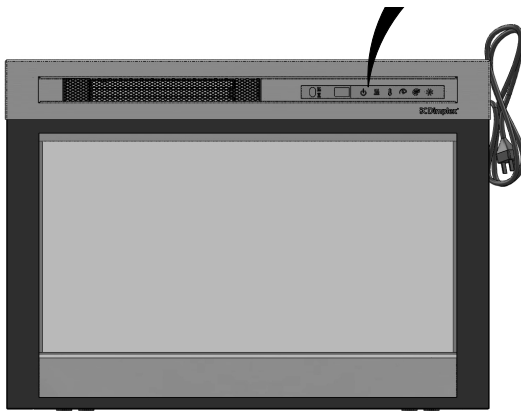
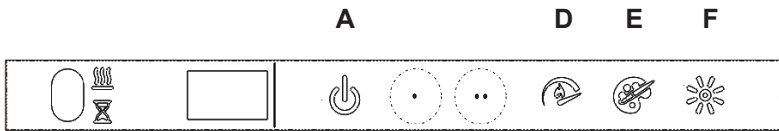

Ручне управління для електричного каміна Dimplex розміщено на передній панелі. Якщо не активовано, піктограми не видно. Щоб активувати значки, торкніться панелі керування праворуч білого рядка. Вибраний параметр відображається на лівій частині панелі.

Також передбачено багатофункціональний пульт дистанційного керування IR (інфрачервоним). Пульт дистанційного керування має діапазон приблизно 30 футів (9 м). Для правильної роботи, пульт дистанційного керування повинен бути спрямований у бік передньої частини електричного каміна.







**⚠ ПОПЕРЕДЖЕННЯ:**  
Камін повинен бути  
правильно встановлений  
перед використанням.

## Робота





|          | Ікона   | Функція           | Опис  |
|----------|---|-------------------|---|
| <b>A</b> |    | <b>Потужність</b> | <p>Натисніть, щоб вимкнути або увімкнути пристрій.</p> <ul style="list-style-type: none"><li>• <b>Пристрій вимкнений</b><br/>Натисніть, щоб вимкнути все. Натисніть Увімк. ще раз, щоб включити пристрій з попередніми налаштуваннями.</li><li>• <b>Пристрій увімкнений</b><br/>Натисніть, щоб увімкнути пристрій з попередніми налаштуваннями.</li></ul> <p>- Якщо ефект полум'я був Увімкн., полум'я включається, а попередня настройка тепла буде активована (Увімкнено або Вимкнено). На дисплеї буде показано поточний параметр температури нагрівача, а через 2 сек - температура приміщення.</p> <p>- [тільки для дистанційного керування] Якщо ефект полум'я був вимкнений, попередній параметр тепла буде активовано (Увімкнено або Вимкнено).</p> <p>- [тільки на панелі] Якщо ефект полум'я був вимкнений, полум'я включається, а попередня настройка тепла буде активована (увімкнено або вимкнено)</p> |
| <b>B</b> |    | <b>Обігрів</b>    | <ul style="list-style-type: none"><li>• <b>Обігрів Увімк.</b><br/>Натисніть, щоб включити нагрівання (позначено одним коротким звуковим сигналом). На дисплеї буде відображатися поточна температура нагрівача та через 2 сек. відображається температура приміщення. Використовуйте піктограму <b>Темп</b>, щоб змінити налаштування температури нагрівача.</li><li>• <b>Обігрів Вимк.</b><br/>Натисніть для вимкнення тепла (позначено одним коротким звуковим сигналом).</li></ul> <p><b>ПРИМІТКА:</b> Після вимкнення нагрівача вентилятор буде продовжувати працювати протягом 60 секунд, перш ніж вимкнеться.</p>   |
| <b>C</b> |  | <b>Темп</b>       | <p>Натисніть кілька разів, щоб підвищити температуру нагрівача на 1°F (1°C збільшення). Дисплей покаже поточну температуру. Температурний діапазон становить 62-78 °F (17-26 °C).<br/>Ця функція активна, коли включається тепло.</p>   |

## Робота

|          | Ікона  | Функція                  | Опис   |
|----------|--|--------------------------|--|
| <b>D</b> |   | <b>Швидкість полум'я</b> | Натисніть кілька разів, щоб переключити швидкість полум'я (мінімальна, середня, максимальна). Дисплей покаже поточний номер швидкості (F1, F2, F3 відповідно).   |
| <b>E</b> |   | <b>Color Themes</b>      | Натисніть кілька разів, щоб змінити основні кольори наповнення та освітлення. Ця функція активна лише тоді, коли ефект полум'я є Увімкнено. Дисплей покаже тему (t0, t1, t2 тощо).<br><br>XHD28L, XHD26L or XHD23L (Дрова) теми: <ul style="list-style-type: none"><li>• Тема t0 - без полум'я</li><li>• Тема t1 - Природний (підсвітка наповнення вимкнена)</li><li>• Тема t2 - Червоні тони (полум'я червоне/помаранчеве)</li><li>• Тема t3 - Сині тони (полум'я синє/помаранчеве)</li></ul> |
| <b>F</b> |   | <b>Яскравість</b>        | Натисніть, щоб змінити яскравість полум'я та коло. Дисплей покаже b3, b1, b2 відповідно. <ul style="list-style-type: none"><li>• Високий (сильне обігрівання)</li><li>• Низький (слабке обігрівання)</li><li>• Середній (середнє обігрівання)</li></ul>  |
| <b>G</b> |   | <b>Полум'я</b>           | Натисніть, щоб вимкнути ефект полум'я. Натисніть ще раз, щоб увімкнути ефект полум'я.  |
| <b>H</b> |  | <b>Таймер</b>            | Натисніть кілька разів, щоб змінити таймер вимкнення від 0.5 до 8.0 годин (інтервал 0.5 год), перш ніж вимикати. Натисніть знову, щоб відобразити на дисплеї час що залишився.   |

## Робота

### Користувацькі режими

| Назва режиму / Опис                    | Дії<br>(Не виконуються за допомогою пульта дистанційного керування)   |
|--|---|
| Змінити Цельсій (°C) на Фаренгейт (°F) | Натисніть обидві кнопки Темп (  ) та швидкість полум'я на (  ) сенсорній панелі приладу, та утримуйте, доки не пролунає звуковий сигнал і дисплей не почне блимати.<br>(Щоб повернутися до °C повторіть цю дію)        |
| Відключення/Включення опції тепла      | Натисніть обидві кнопки "Обігрів" (  ) та "Темп" (  ) на сенсорній панелі протягом 2сек, коли тепло буде відключено, то на дисплеї з'явиться "--" і пролунає звуковий сигнал.<br>(Щоб включити тепло, повторіть цю дію) |

### Скидання перемикача температури

Якщо нагрівач перегріється, автоматичний вимикач вимкне обігрівач. Він не увімкнеться знову без перезавантаження.

Щоб скинути вимикач, від'єднайте пристрій від мережі та зачекайте 5 хвилин, перш ніж знову під'єднати його до мережі живлення.

### Пульт дистанційного керування

Максимальний діапазон використання становить ~ 5метрів.

ПРИМІТКА: Це займає деякий час для приймача, щоб відповісти на сигнал.

ПРИМІТКА: Приймач для пульта дистанційного керування знаходиться на дисплеї, направте пульт дистанційного керування в цьому напрямку при введенні команди. Не натискайте кнопки більше одного разу протягом двох секунд для правильної роботи.

### Інформація про батареї

1. Для того, щоб активувати пульт дистанційного керування зніміть прозору смугу ізоляції з батареї на основі дистанційного керування, який використовується для забезпечення дистанційного керування і працює при повному зарядженні.
2. Для заміни батареї пульта дистанційного керування, переверніть пульт дистанційного керування, і дотримуйтесь схемами витиснених на пульті дистанційного керування



## Обслуговування

**⚠ ПОПЕРЕДЖЕННЯ: ЗАВЖДИ ВІДКЛЮЧАЙТЕ ВІД ДЖЕРЕЛА ЖИВЛЕННЯ ПЕРЕД ОБСЛУГОВУВАННЯМ.**

### Світлодіод

Цей вогонь оснащений світлодіодними лампами (LED). Ці світлодіодні лампи не потребують технічного обслуговування та не потребують заміни протягом усього терміну експлуатації виробу.

### Очищення

**⚠ ПОПЕРЕДЖЕННЯ: ЗАВЖДИ ВІДКЛЮЧАЙТЕ ВІД ЖИВЛЕННЯ ПЕРЕД ОЧИЩЕННЯМ НАГРІВАЧА.**

Для прибирання використовуйте м'яку ганчірку для пилу ніколи не використовуйте абразивні чистячі засоби. Скляний екран слід обережно чистити м'якою тканиною. НЕ використовуйте запатентовані засоби для чищення скла.

Для видалення будь-якого накопичення пилу або ворсу час від часу очищуйте решітку випускного отвору тепловентилятора за допомогою м'якої щітки пилососа.

**ПОПЕРЕДЖЕННЯ:** не використовуйте виріб без решітки та зовнішнього скла, оскільки це може вплинути на роботу обігрівача.

### Переробка

Для електричних виробів, що продаються в межах Європейського співтовариства. Після закінчення терміну служби електричних виробів їх не можна утилізувати з побутовими відходами. Будь ласка, переробляйте там, де є можливість. Верніться до місцевих органів влади або роздрібного торговця, щоб отримати поради щодо переробки у вашій країні.



### Післяпродажне обслуговування

Якщо вам потрібне післяпродажне обслуговування або придбання будь-яких запчастин, зверніться до роздрібного продавця, у якого було придбано прилад, або зв'яжіться з сервісним центром, який зазначено в гарантійному талоні.

Будь ласка, не повертайте нам несправний продукт спочатку, оскільки це може призвести до втрати або пошкодження та затримки в наданні вам задовільного обслуговування. Будь ласка, збережіть чек як доказ покупки.



## ГАРАНТІЙНІ ЗОБОВ'ЯЗАННЯ

Виробник гарантує відповідність виробу технічним характеристикам при дотриманні власником правил експлуатації, викладених у цій інструкції.

Гарантійний термін експлуатації виробу – \_\_\_\_\_ місяців з дати продажу. При відсутності відмітки про дату продажу, гарантійний термін обчислюється з дати випуску виробу.

Протягом гарантійного терміну власник має право на безкоштовний ремонт виробу при умові дотримання правил експлуатації, викладених у цій інструкції.

### (\* Гарантія не поширюється на:

- на лампи;
- на наповнювачі (муляж дров, акрилові кристали, каміння);
- у випадку Opti-Myst на блок парогенератора, без необхідного профілактичного обслуговування раз у місяць та/або при наявності осаду/накипу/нальоту на ультразвуковій мембрані;
- на інші комплектуючі та монтажні елементи.

Дата продажу: \_\_\_\_\_ 20\_\_\_\_ р.

Організація: \_\_\_\_\_

Сервісний центр: Україна, м. Київ, вул. Обсерваторна, 13/15, тел. +38 (044) 592-90-50

**Дякуємо за покупку!**

**Країна реєстрації бренду:** Ірландія

**Країна виробник:** Китай

Офіційний сайт в Україні: **dimplex.ua**